



# proSmart

---

*Контролирай уредите си от всяка точка.  
Мобилно. Надеждно. Лесно.  
Бъдете икономични!*



# Спестете и управлявайте Вашия дом през смартфон!

## За продукта:

- **VBoil** е Wi-Fi програмируем термостатен контролер. Устройството представлява интернет свързан релеен модул със седмичен график, който може да бъде програмиран и впоследствие управляван през интернет свързан компютър или мобилно устройство.
- **VBoil** позволява бързата автоматизация на уреди, без значение от техните производител или модел.
- Технологиата, заложена в **VBoil**, му позволява да се свърже с произволна безжична интернет мрежа, без допълнителни настройки.
- **VBoil** е комплексна система, с която не само включвате и изключвате Вашите уреди дистанционно, а управлявате и регулирате цялостната екосистема във Вашия офис, дом, къща или вила.
- **VBoil** позволява на потребителите да разполагат с информация в реално време за всички свързани устройства, тяхната работа и моментен статус.

**BBoil** разполага с две разновидности: **BBoil Classic**, оборудван с жичен температурен сензор и **BBoil RF**, оборудван с безжичен температурен сензор.

***Защо да изберем BBoil:***

- Спестява пари от електричество
- Оптимизира потреблението на всеки свързан уред
- Цялостна интегрирана система за управление
- Лесен и удобен софтуерен интерфейс
- Гъвкави режими на работа - термостат и on/off
- Работа с до четири безжични сензора за **BBoil RF** и четири жични за **BBoil Classic**

***Къде е приложим BBoil:***

- Управление на електрически бойлери
- Управление на газови котли и котли на твърдо гориво
- Управление на соларни системи
- Управление на поливни системи
- Управление на външно и вътрешно осветление
- Управление на различни групи от електрически устройства

# Техническа спецификация

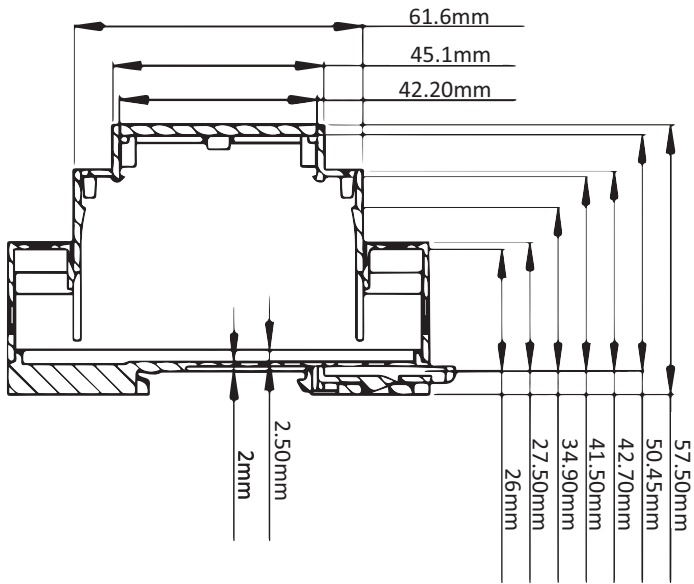

Температурен диапазон на измерване	-55°C — +125°C (0,1°C стъпка)
Температурен диапазон на задаване	-55°C — +100°C (0,1°C стъпка)
Температурна точност	±0,5°C (от -10°C до +85°C)
Часовник	Интернет по NTP, точност до 100 ms
Програми	Режими: <ul style="list-style-type: none"> <li>● изключен</li> <li>● ръчно зададена температура</li> <li>● работа по седмичен график</li> </ul>
Долен и горен хистерезис (задаван от потребителя в граници)	0°C — ±75°C (0,1°C стъпка)
Превключващ контакт	Макс. 230V~; 16A (4A индуктивен товар)
Централен захранващ блок	100-240V~ 50/60Hz 35mA T45
Централен блок - консумация	<5W
Централен блок - работна честота	Wi-Fi (b/g/n) 2,4GHz
Централен блок - размери	90,2 x 53,3 x 56,5 мм (ДхШхВ)
Температурен сензор - волтаж*	3V <sub>---</sub> (2×1,5V <sub>---</sub> type AA) алкални батерии (LR6)
Температурен сензор - работна честота*	433 MHz
Температурен сензор - обхват*	Минимум 100 м празно пространство
Температурен сензор - размери*	105 x 85 x 30 мм (ДхШхВ)
Работна температура	0° — +45°C
Температура на съхранение	-20°C — +60°C
Работна влажност	5% — 90% без кондензация
Околна температура при транспорт	от -20°C до +60°C

Влажност на въздуха при транспорт	от 5% до 90% без кондензация
Предпазител на главен блок	FF1 T 250mA 250V 35A
Предпазител на безжичен темп. сензор	F1 IH 0,30A IT 0,60A U 30V I <sub>max</sub> 10A 0,1s <sub>max</sub>
Категория по пренапрежение	II
Тип на веригата	SELV
Топология на мрежата	безжична комуникация
Степен на защита, осигурявана от обвивката	IP20 - в позиция на монтаж

\* Отнася се за **BVoil RF** модификация

# Инструкции за безопасност

## Прочетете, преди да започнете да използвате устройството

При използване на настоящия продукт следва да се спазват посочените по-долу принципи за безопасност. Съблюдавайте всички предупреждения от ръководството за обслужване на устройството.

## Общи принципи за безопасност

Единствено Вие сте отговорни за това как използвате устройството и за възникването на каквито и да било последици, вследствие на това. Използването на устройството подлежи на мерките за безопасност, определени за защита на потребителите и тяхната среда. Не натискайте устройството прекалено силно. Винаги работете с него и принадлежностите грижливо и ги съхранявайте на чисто място, без прах. Не ги излагайте на открит огън или в близост до запалени тютюневи изделия. Пазете устройството и принадлежностите му от падане, не ги подхвърляйте и не ги огъвайте. За почистването им не използвайте агресивни химикали, препарати или аерозоли. Не ги боядисвайте и не правете опити да



разглобявате устройството или принадлежностите му. Това може да извършва само квалифициран персонал. Устройството има работна температура от 0°C до +45°C и температура на съхранение от –20°C до +60°C. Що се отнася до отстраняването на електронни продукти като отпадък, спазват се изискванията на националното и регионалното законодателство. Това е устройство за вграждане в електрически табла или уреди и е предназначено да управлява битови уреди или съоръжения.

Всяка неоторизирана реконструкция и/или модификация на продукта е недопустима, съобразно европейските директиви за безопасност и одобрение (CE). Устройството може да оперира при захранващо напрежение от 100-240V~/50/60 Hz. Поддръжка, настройки и поправка могат да бъдат осъществявани само от специалист/специализиран сервиз. Винаги използвайте оригинални резервни части за поправка на устройството. Използването на други резервни части може да доведе до значителни повреди или нараняване на оператора! Ако забележите някаква повреда, не използвайте устройството. Това устройство е предназначено за директно свързване към TN/IT променливотокова захранваща мрежа 100-240V, 50/60Hz.

Преди почистване на устройството, го изключете от източника на

електрическо напрежение. Не използвайте течни препарати или аерозоли. Монтажът на устройството се извършва съгласно инструкциите на производителя при спазването на изискванията на HD 60364-4-41 и националното законодателство.

**Внимание! Повредените захранващи кабели означават опасност за живота от електрически удар.**

Не използвайте устройството с повредени кабели, захранващ кабел или мрежов щепсел. В случай на повреда на захранващия кабел възложете ремонта му само на квалифициран персонал!

**Не оставяйте малки деца и деца без наблюдение с устройството!**

Не позволявайте на деца да си играят с устройството. Децата не могат да преценят възможните опасности при боравене с електроуреди. Това устройство не е предназначено за използване от лица (включително деца) с ограничени физически, сетивни или умствени способности или без опит и / или познания, освен ако те бъдат контролирани от отговорно за тяхната безопасност лице или са получили от него инструкции как трябва да се използва устройството. Използвайте, настройвайте и съхранявайте продукта само на места, недостъпни за деца. Не оставяйте опаковъчните материали

разхвърляни безразборно. Те могат да бъдат опасна играчка за децата Ви. Вашето устройство съдържа малки компоненти с остри ръбове, които биха могли да причинят нараняване, а при разединяване - риск от поглъщане или задушаване.

### **Електрическа безопасност**

Това устройство може да се използва само при хранване от определен хранващ блок. Всеки друг начин може да е опасен и прекратява валидността на който и да било сертификат, издаден за това устройство. Използвайте правилен външен хранващ източник. Устройството следва да се хранва само от съответния тип хранващ източник, посочен на табелката с номинална електрическа мощност. Ако не сте сигурни за типа на хранващия източник, обърнете се към оторизирания доставчик на услуги или към местната електрическа компания. Бъдете особено внимателни. Съхранявайте и използвайте устройството на сухо място, без достъп на вода или други течности, тъй като биха могли да причинят късо съединение.

### **Ограничения за използване в опасна среда**

Не използвайте това устройство в бензиностанции, в складове за гориво, химически заводи или на места, в които протичат взривни работи, на места с<sup>11</sup>

потенциално взривоопасна среда, например на места за зареждане с гориво, в складове за гориво, в трюмове на кораби, в химически заводи, в инсталации за превоз или съхранение на гориво или химикали и в зони, в които въздухът съдържа химикали или частици като зърно, прах или метални частици. Не забравяйте, че в такава среда искрите могат да причинят взрив или пожар, в резултат на които да се стигне до тежко увреждане на здравето или даже смърт.

В случай, че се намирате във взривоопасна среда, в която се намират възпламеняеми материали, устройството трябва да е изключено и неговият потребител следва да спазва всички инструкции и предупредителни табели. Възникналите в такива места искри могат да причинят пожар или експлозия, които да доведат до нараняване и дори до смърт на хора. Препоръчваме на потребителите да не използват устройството на места за зареждане с гориво, в сервизните работилници или бензиностанциите. Потребителите трябва да спазват ограниченията, отнасящи се до използването на високочестотни устройства в складове за гориво, химически заводи или на места, в които протичат взривни работи.

## **Повреди, изискващи ремонт**

В описаните по-долу случаи изключете устройството от мрежата и потърсете за ремонт оторизиран сервизен техник или се обърнете към доставчика за специализиран ремонт: Продуктът е бил изложен на дъжд или влага, изпуснат, бил е ударен, повреден или е с видими следи от прегряване на устройството.

Въпреки че спазвате ръководството за обслужване, устройството не работи нормално. Не го излагайте на топлина. Не поставяйте устройството близо до източници на топлина, като например радиатори, топлинни акумулатори, печки или други съоръжения (включително усилватели), които излъчват топлина. Пазете го от въздействието на влага. Никога не използвайте продукта при дъжд, в близост до мивки, в друга влажна среда или в среда с висока влажност на въздуха. Ако устройството се намокри, не се опитвайте да го сушите във фурна или сушилня, защото опасността от повреда е реална!

Не използвайте устройството след рязка промяна на температурата. Ако пренасяте устройството между среди с големи температурни разлики и ниво на влажност, възможно е парата да кондензира по повърхността и вътре в устройството. За да избегнете повреждане на устройството,

изчакайте, преди да започнете да го използвате, докато влагата се изпари. Не вкарвайте чужди предмети в устройството!

### **ЕС-разпоредби и изхвърляне**

Уредът изпълнява всички необходими стандарти за свободно движение на стоки в рамките на ЕС. Този продукт е електрическо устройство и трябва да се събира и изхвърля съгласно европейската директива, относно отпадъците от електрическо и електронно оборудване (OEEO).

Този продукт е в съответствие с изискванията на директивата на Европейския парламент и Съвет № 2002/95/EC от 27 януари 2003 г. за ограничаване използването на някои опасни вещества, съдържащи се в електрическото и електронно оборудване (RoHS) и нейните актуализации.

### **Предпазване от изгаряния и пожар**

Не използвайте устройството, ако температурата в помещението надвиши 40°C. Пазете леснозапалимите материали далеч от устройството.

Проверете дали около устройството има свободен достъп на въздух.

**BBoil** е Wi-Fi програмируем термостатен контролер, предвиден за работа с жичен или безжичен температурен сензор. Подходящ е за сградни и домашни инсталации, без необходимост от допълнително окабеляване. Температурният сензор комуникира директно с **BBoil** като подава информация в реално време за отчетената температура в уреда или помещението, в което е инсталиран. Посредством получените данни, **BBoil** управлява отоплителната и/или охладителна инсталация, като поддържа предварително зададените от потребителя стойности. Иновативният дизайн и независимото хранване на безжичния сензор при **BBoil RF** позволяват лесната инсталация и експлоатация на устройството в различни професионални и домашни системи за отопление и охлаждане. В комплекта на **BBoil Classic** са включени централен блок за управление и жичен температурен сензор. **BBoil RF** разполага с централен блок за управление и безжичен температурен сензор, като двете устройства са сдвоени и готови за употреба. При инсталация на комплекта потребителят следва да монтира **BBoil** спрямо ръководството за работа с продукта към желания за управление уред.

Продуктът съответства на изискванията на EN 50491-3.

**ВVoil** е предназначен да работи при следните условия на околната среда:

- за използване в помещения;
  - за надморска височина до 2000m;
  - за околна температура от 0°C до +45°C;
  - за максимална относителна влажност на въздуха 80%, за температури до 31°C, намаляваща линейно до 30% относителна влажност при температура 45°C;
  - за отклонение на захранващото напрежение до  $\pm 10\%$  от обявения обхват на захранващи напрежения;
  - за използване в условията на категория по пренапрежение II;
- за околна среда със степен на замърсяване 2 (Pd2).

**Внимание!** Защитата срещу запалване и разпространение на огън се осигурява от крайното оборудване, в което ще бъде вграждано устройството.

Пазете средствата за дистанционно управление на устройството далеч от деца.

Моля, гледайте видеото, демонстриращо инсталацията и употребата на продукта на адрес: [prosmartsystem.com](http://prosmartsystem.com)





# Инструкции за инсталация

## Стъпка 1:

1.1 Ако притежавате **BBoil RF**, всеки един комплект съдържа в себе си:

- 1 бр. централен блок за управление;
- 1 бр. безжичен температурен сензор;
- 1 бр. ръководство за работа и монтаж;
- 1 бр. монтажна шина;
- 2 бр. дюбели;
- 2 бр. видии



Схема 1а



Разопакувайте устройството и извадете двата основни елемента от кутията (**Схема 1а**).

1.2 Ако притежавате **BBoil Classic**, вашият комплект съдържа в себе си:

- 1 бр. централен блок за управление;
- 1 бр. жичен температурен сензор;
- 1 бр. ръководство за работа и монтаж;
- 1 бр. монтажна шина;
- 2 бр. дюбели;
- 2 бр. видии

Разопакувайте устройството и извадете двата основни елемента от кутията (Схема 16).



Схема 16

Преминете към свързване на вашия **BBoil** към произволен електроуред.

**Внимание!** Изключете мрежовото напрежение, преди монтаж на **BBoil**.

Препоръчваме монтажът да се извършва от квалифициран техник. Ако не разполагате с необходимите познания или квалификация, моля да се обърнете към оторизиран сервис!

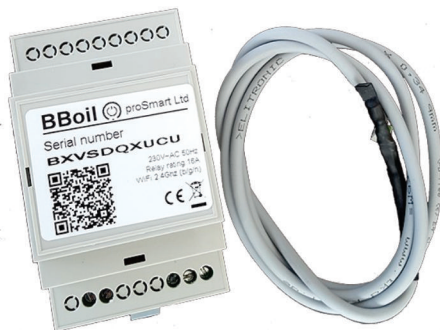
**Внимание!** Да не се модифицира или влияе по друг начин на вградените в електроуредата защити!

Устройството може да се използва за управление на електроуреди, отоплителни инсталации или слаботокови системи, които позволяват прекъсване на входяща фаза или се управляват посредством нормално отворен/нормално затворен кръг.

Термостатът на **BVoil** може лесно да се свърже към всеки газов/пелетен котел или друг отоплителен уред, който притежава двоен жилин съединител за стаен термостат. Свържете двете точки на свързване на уреда, който искате да управлявате за изводите **NO** и **COM**, т.е. за нормално отворените изводи на релето. Инсталацията на термостата е демонстрирана на **Схема 2а**. Устройството трябва да бъде инсталирано и свързано от квалифициран професионалист.

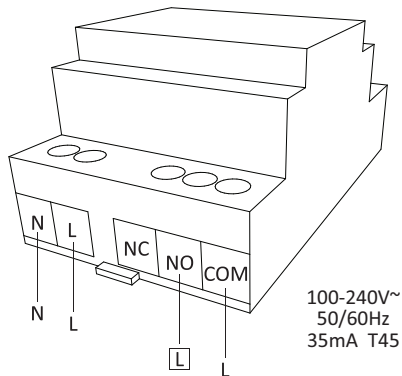

**Схема 2а**

**BBoil RF** може да се използва като стаен термостат, като за такъв монтаж температурният датчик следва да бъде разположен в помещението, в което трябва да бъде измервана температурата.

**BBoil Classic** може да се използва за управление на бойлери и на Схема 26 е показано принципно свързване към електроуреда. Жичният сензор се използва за измерване на температурата в уреда посредством поставянето му в предвидена за това пробка.



Схема 26

Термостатът може да се използва и в охлаждащ режим. В този случай изходните изводи **NO** и **COM** са затворени над зададената температура. Моля, свържете се с производителя/дистрибутора на охлаждащото оборудване относно инсталацията. Охлаждащият режим може да бъде избран в секция „**Настройки**“ през уеб страницата или мобилното приложение след „**Вход**“ в системата.

### 1.3 Монтиране на централния блок за управление

Монтирайте захранващ кабел за централния блок на **BBoil**, след това го свържете с източника на енергия (**Схема 3**).

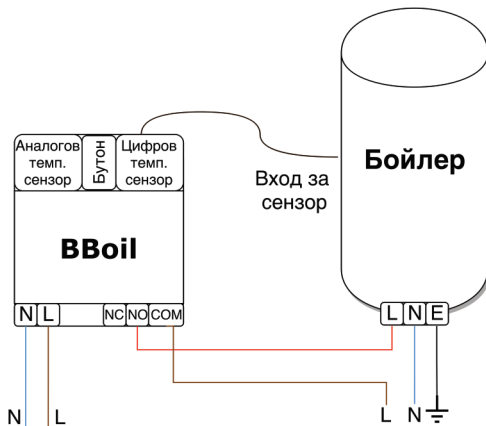
### 1.4 Възможности за монтаж

**BBoil** е продукт, конструиран за монтаж в зони с ограничен достъп и е задължително да се монтира в електрически табла, посредством Еврошина (**Схема 4**).

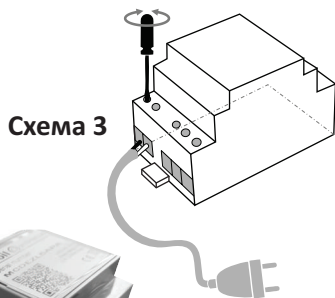

1.5 Задължително при монтаж се спазват следните изисквания:

- Монтажът и свързването на устройството е задължително да бъдат извършени в съответствие с националното законодателство за електрически инсталации.

- Всички дейности по монтажа, демонтажа, обслужването и ремонта на устройството се извършват само, когато то е сигурно разединено от захранващата мрежа (както самият контролер, така и веригата, която той управлява чрез релейния изход)

- Устройството е предназначено за монтаж само на места с ограничен достъп с помощта на инструмент или ключ и са достъпни само за сервизния персонал или потребител, който е преминал предварителен инструктаж.

- Задължително е опроводяването да се извърши с проводници с двойна изолация.

- Към електрическата инсталация задължително се инсталират автоматични прекъсвачи 25Amax 250V, които да осигурят защитата срещу къси съединения и претоварване.

- Към електрическата инсталация при монтажа на устройството трябва да бъде осигурено средство за разединяване и да осигури нужната безопасност за целите на обслужването.

- Всички свързвания към изходите на релето в устройството трябва да се извършват с проводници с повишена топлоустойчивост на изолацията не по-ниска от такава на проводници с изолация от PVC T 105°C.
- Монтажът на устройството се извършва съгласно инструкциите на производителя при спазването на изискванията на HD 60364-4-41 и националното законодателство.
- Забранява се монтирането на контролера по начин, при който клемите му са разположени на по-малко от 5 mm от метални части и повърхности на съоръжението.
- Устройството се монтира само и единствено в обвивка, осигуряваща необходимия клас на защита на крайния продукт и се забранява монтирането му върху достъпни повърхности или в обвивки, позволяващи достъпа до устройството без употреба на инструмент.
- Монтажът на устройството да бъде извършен по такъв начин, че да не е възможно случайното задействане на ресет бутона.

**Стъпка 2:** Свързване и употреба на температурен сензор. Ако притежавате **BBoil Classic** преминете към точка 2.2

2.1 Ако притежавате **BBoil RF**, развийте четирите винта на безжичния температурен сензор и отделете капака от дъното. След това поставете 2xAA алкални батерии (тип **LR6**) в държача за батерии (**Схема 5**).

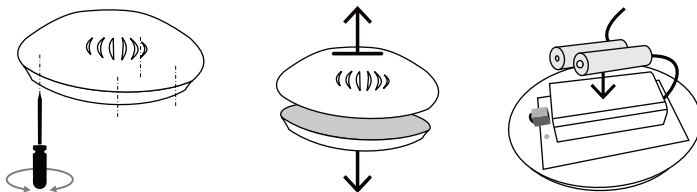

**Схема 5**

Главният блок и температурният сензор са фабрично сдвоени. Процедурата по сдвояване се изпълнява при смяна или добавяне на допълнителен температурен сензор. Ако не изпълнявате някое от двете действия, затворете кутията на температурния сензор, завийте обратно четирите винта и преминете към **Стъпка 3**.



Сдвояване на **VBoil RF** централен блок с безжичен температурен сензор

- Инсталирайте главния блок на **VBoil RF**, както е указано в **Секция 1.3**.
- Влезте в режим **“Настройки”** на централния блок на **VBoil RF** чрез натискане и задържане на бутона за пет секунди. В режим **“Настройки”** светодиода започва да мига учестено (**Схема 6**).

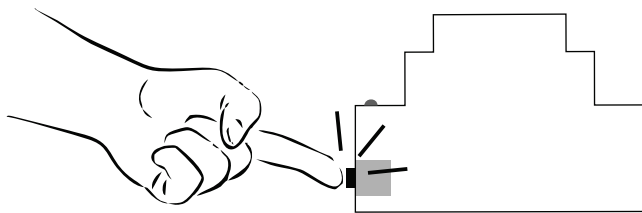

**Схема 6**

- Натиснете еднократно бутона на температурния сензор (**Схема 7**). По този начин температурният сензор ще премине в режим **“Настройки”** за 30 секунди, по време на които светодиодът му ще мига на всяка секунда.

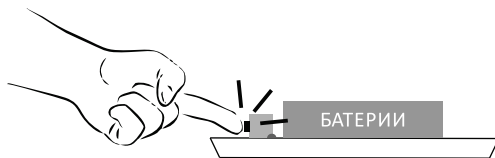

**Схема 7**

- Когато и двете устройства са в режим **“Настройки”**, натиснете еднократно бутона на главния блок за изпращане конфигурацията към безжичния сензор. Приемането на настройките от безжичния сензор се индикира с учестено мигане на светодиода в продължение на 2-3 секунди, след което изгасва.

- Поставете капака на безжичния сензор и завийте четирите винта.
- След успешното сдвояване на двата елемента те започват да работят нормално.
- Ако двата елемента не се сдвоят по време на 30-те секунди, в които температурният сензор е в режим **“Настройки”**, тогава температурният сензор продължава да работи с предишно зададените настройки.

2.2 Ако притежавате **VBoil Classic**, разполагате с жичен температурен сензор. За да свържете жичния сензор към устройството, моля свалете пластмасовото капаче от страната на бутона. Вкарайте буксата на температурния сензор в конектора на устройството и след това отново поставете капачето. (Схема 8)



Схема 8

**Стъпка 3:** Първоначална настройка и свързване към произволна Wi-Fi мрежа.

За да работи устройството в реално време, то трябва да бъде свързано към интернет мрежа. След приключване на монтажа, подайте захранващо напрежение към уреда и **VBoil**. Изчакайте 10 секунди, натиснете и задръжте бутона за пет секунди и следете светлинната индикация на устройството.

**Внимание!** В режим **Access Point** и **SmartConfig**, при натискане на бутона за пет секунди, устройството ще се нулира с фабрични настройки!

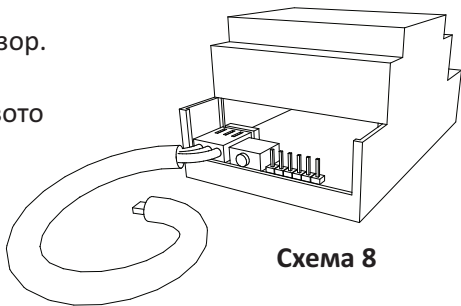
### 3.1 Режим **SmartConfig**

Синият светодиода на централния блок започва да мига за кратко на много чести интервали. Това е индикация, че устройството е в режим **SmartConfig**. Свържете мобилното си устройство към Wi-Fi мрежата, в която **BBoil** ще работи. **Важно!!!** Задължително е безжичната мрежа да бъде 2.4Ghz. Стартирайте **proSmart** мобилното приложение на Вашия смартфон или таблет. Ако все още нямате мобилното приложение, можете да го изтеглите от **Google Play store**, **Apple store** или **Windows Phone Store**.



Влезте във Вашия профил. Ако това е първото Ви **VBoil** устройство и нямате регистрация, направете я сега, като заредите страницата на proSmart: **prosmartsystem.com** или чрез инсталираното мобилно приложение.

Натиснете бутон за добавяне на ново устройство, обозначен със знак "+", който е разположен в горната част на екрана.

Натиснете бутон "**PROSMART СВЪРЗВАНЕ**" (Схема 9), въведете парола на селектираната Wi-Fi мрежа и натиснете бутон "**Търси**" (Схема 10).



PROSMART СВЪРЗВАНЕ

или

Добави устройство

Сериен номер \*

ТЪРСИ

Схема 9



SSID

My Wi-Fi 2.4Ghz

Парола

Парола \*

ТЪРСИ

Схема 10

Наблюдавайте синия светодиод на устройството и когато изгасне, а след това светне за постоянно, **BBoil** е готов за работа.

Погледнете екрана на мобилното устройство. Приложението Ви е в готовност за управление на **BBoil**.

Ако сте използвали режим **ProSmart Config**, преминете на **Стъпка 4**.

### 3.2 Режим **AP (Access Point)**

За да преминете в режим **AP**, натиснете бързо два пъти бутона на устройството.

Премигване на синия светодиод през една секунда е знак, че Wi-Fi модулът на устройството е в режим **AP** и може да се свържете с него от Вашия компютър или мобилно устройство.

3.2.1 Стартирайте търсене на безжични мрежи, посредством вашия мобилен телефон или лаптоп, и се свържете към AP (безжичната мрежа) на **VVoil**. Всяко устройство създава мрежа със собствено име, започващо с VVoil\_xxx и

комбинация от цифри и букви, например VVoil\_254, и не изисква въвеждане на парола за достъп.

3.2.2 При установяване на връзка, автоматично във Вашия браузър ще се отвори нова страница за избор на безжична мрежа, към която трябва да свържете устройството (**Схема 11**).

Ако браузърът Ви не се отвори автоматично, моля стартирайте го ръчно, тъй като автоматичното зареждане е потребителска настройка, която може да е изключена.

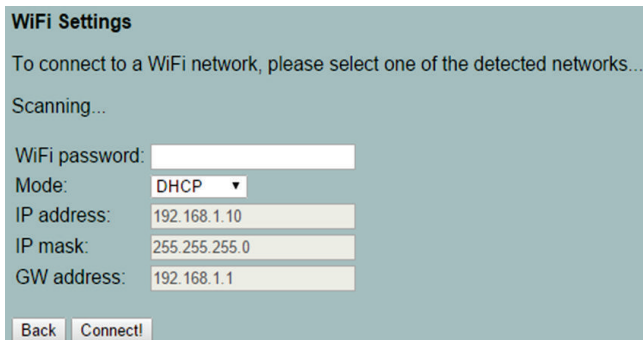

**Схема 11**



3.2.3 Ако вашият мобилен телефон, таблет или лаптоп не зареди страницата за настройка, посочена на **Схема 11** автоматично, може да го направите ръчно. Стартирайте браузъра и въведете следния адрес:

**192.168.10.1**

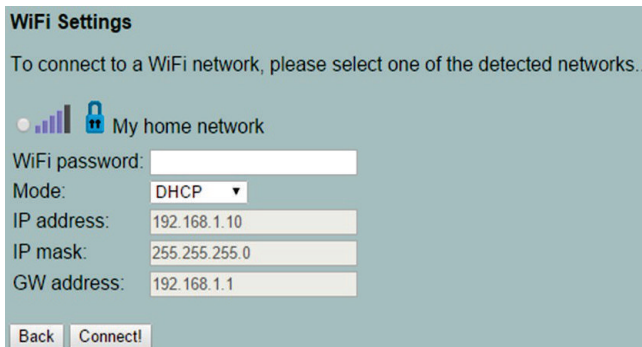

**Схема 12**

3.2.4 Посочете желана от Вас Wi-Fi мрежа, въведете парола за достъп и натиснете бутон **“Connect”** (**Схема 12**).

3.2.5 До 20 секунди **ВVoil** ще премине в режим на работа и светлинната индикация на централния блок ще свети постоянно с кратко премигване за една секунда.

**Поздравления!** Успешно свързахте своето устройство и вече можете да го добавите в профила си в [prosmartsystem.com](http://prosmartsystem.com), за да го управлявате и наблюдавате.

3.3 Работен режим - Синият светодиода светва постоянно и през две секунди изгасва, което е индикация за работен режим на централния блок на **BBoil**. При задържане на бутона за пет секунди, **BBoil** ще премине в режим “Настройки” - **SmartConfig**.

**Стъпка 4:** Създаване на потребителски профил

4.1 Веднъж свързан към интернет, **BBoil** става невидим за останалите устройства в мрежата. Единственият начин за връзка с **BBoil** е посредством потребителски профил, асоцииран с конкретното устройство. Ако нямате създаден такъв профил, може да го направите като заредите страницата на **proSmart: [prosmartsystem.com](http://prosmartsystem.com)** или изтеглите и инсталирате приложение **proSmart** на вашето мобилно устройство:



4.2 Ако решите да ползвате браузър, отворете **prosmartsystem.com** през компютър или мобилно устройство и натиснете бутон “**Вход**” в горния десен ъгъл (Схема 13).

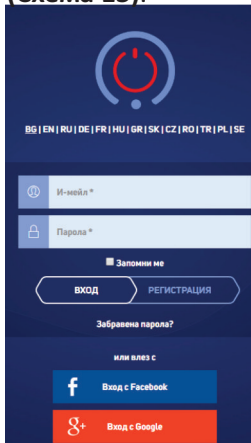

4.3 Ако влизате за пръв път, можете да се регистрирате или да влезете с Вашите Facebook или Google + акаунти единствено чрез натискане на съответния бутон (Схема 14).

Схема 14



Схема 13

4.4 Регистрация на нов потребител.  
Попълнете полетата от  
регистрационната форма и натиснете  
бутон “**Регистрация**”. Вече сте  
регистрирани и можете да влезете в  
приложението (**Схема 15**).

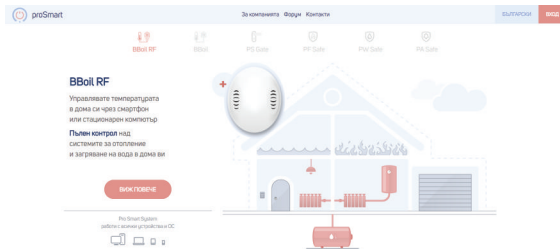
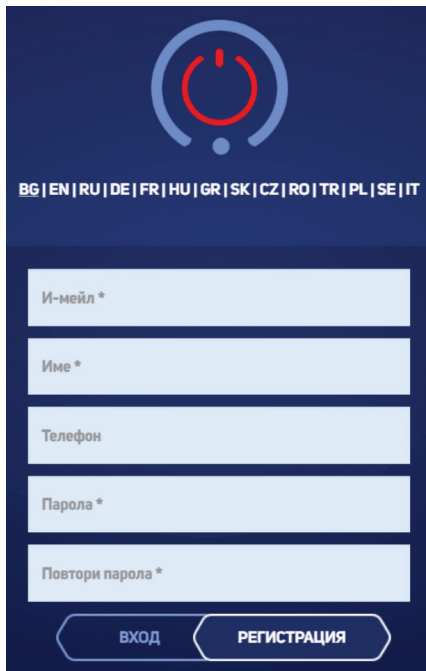

The image shows a registration form on a dark blue background. At the top center is a red power button icon inside a light blue circle. Below it is a horizontal line of language codes: BG | EN | RU | DE | FR | HU | GR | SK | CZ | RO | TR | PL | SE | IT. The form consists of five light blue input fields stacked vertically, each with a label in grey text: "И-мейл \*", "Име \*", "Телефон", "Парола \*", and "Повтори парола \*". At the bottom, there are two white buttons with blue outlines and text: "ВХОД" on the left and "РЕГИСТРАЦИЯ" on the right.

Схема 15

## Стъпка 5: Добавяне на устройство

Ако сте използвали режим **SmartConfig** от стъпка 3, преминете на 5.3

5.1 Начален екран—след успешен вход с Потребителско име и Парола, на началния екран във Вашия профил можете да добавите притежаваното от Вас устройство. Добавете серийния номер на Вашето устройство **VBoil**, което по-рано свързахте към безжичната мрежа (**Схема 16**).

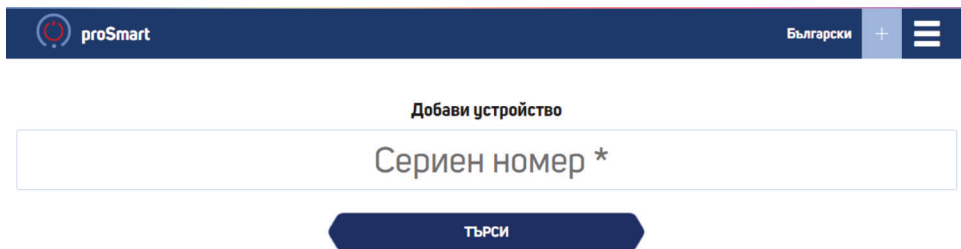

proSmart

Български

Добави устройство

Сериен номер \*

ТЪРСИ

Схема 16

5.2 Натиснете бутон “**Търси**” и след намиране на устройството, приложението ще ви пренасочи към основен екран за управление (**Схема 17**).





Схема 17

За да въведете име на Вашето устройство, часова зона и локация, натиснете бутон  в горния десен ъгъл и попълнете полетата **(Схема 18)**. От този прозорец можете да изтриете устройството от Вашия профил, чрез натискане на бутона за изтриване, разположен в долния десен ъгъл.

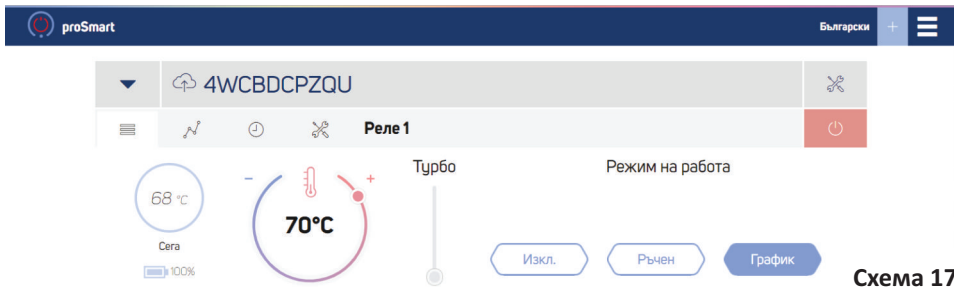

Схема 18

Вече можете да настройвате и контролирате Вашия уред.

## Стъпка 6: Управление и настройки (Схема 19)

### 6.1 Работа с основен екран

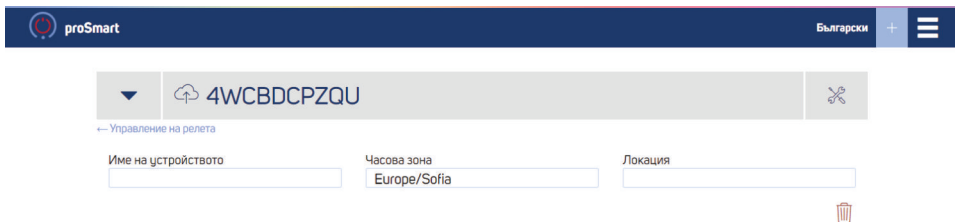
В ляво на екран, в син кръг се отбелязва текущата отчетена температура. Вдясно от нея е разположен слайдър за задаване на желаната за достигане температура в ръчен режим. Следва таймер за “Турбо режим”. При избор на “**Турбо режим**” уредът се включва до достигане на желаната температура и остава включен според зададеното от потребителя време. След изтичане на зададеното време, **BBoil** се връща автоматично към предходния режим на работа (Схема 20). Следват трите основни бутона за избор на режим на работа.

- **Изключен** - устройството не работи
- **Ръчен** - устройството е включено и работи до достигане на посочената в десния слайдър температура
- **График** - устройството изпълнява заложения график



Схема 19



Схема 20

## 6.2 Визуализиране на “Графика”

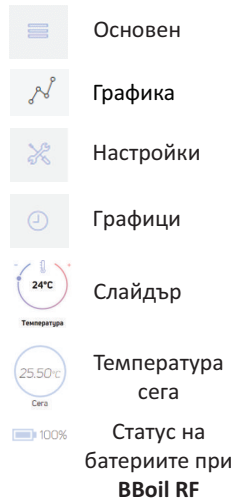
В таб “Графика” е разположена графика с температурните промени, регистрирани от устройството. При насочване (с мишка), върху кривата се визуализира детайлна информация за избраната точка.



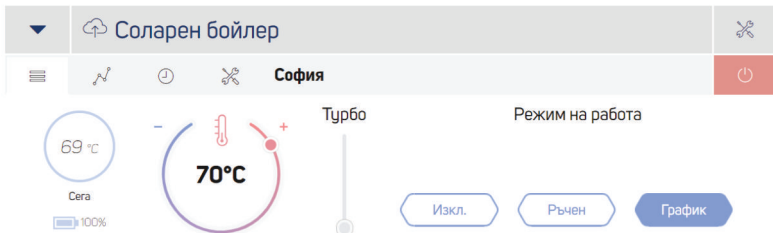
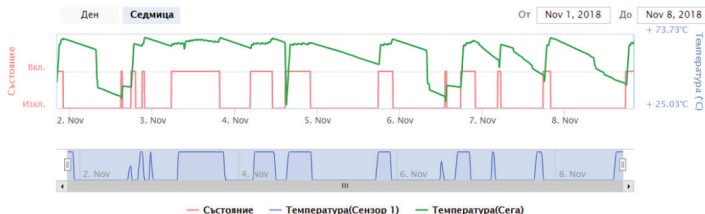

## 6.3 Обща схема на екран “Настройки”

proSmart

Български

Солярен бойлер

София

**Общи**

Режим на работа

Термостат

Режим на работа

Отопление

Прецизност на температурата

0

Стойност за аварийен режим

70

**Граници за известяване на основен сензор**

Мин. 15

Макс. 75

**Хистерезис /Долен/**

4°C

**Граници на долен хистерезис**

Минимална 0

Максимална 10

**Хистерезис /Горен/**

1°C

**Граници на горен хистерезис**

Минимална 0

Максимална 10

Схема 21

В “Настройки” са разположени два слайдъра за посочване на долен и горен хистерезис. Тяхната цел е поддържане на зададената температура с максимално пестене на енергия и увеличаване живота на уреда.

Можете самостоятелно да настроите диапазона на стойностите на горния и долния хистерезис и температурата. Диапазонът се определя от функционалността на управлявания уред. (Схема 22)



Хистерезис /Долен/	Хистерезис /Горен/
	
<b>Граници на долен хистерезис</b>	<b>Граници на горен хистерезис</b>
Минимална <input type="text" value="0"/>	Минимална <input type="text" value="0"/>
Максимална <input type="text" value="20"/>	Максимална <input type="text" value="10"/>

Схема 22

От меню “Общи” са разположени режимите на работа на релето:

- **Термостат** - Режим по подразбиране с активна термостатната функция. **ВBoil** отчита температура и управлява свързания уред.
- **ON / OFF** - Режим без отчитане на температура и с изключена термостатна функция. Свързаният уред се включва и изключва ръчно или чрез график.
- **Гараж** - Режим без отчитане на температура и с изключена термостатна функция. Към свързания уред се подава кратък импулс. Дължината на импулса се определя посредством настройка.

**Внимание!** Ако не разполагате с необходимите познания или квалификация, не променяйте тази настройка.

Можете да изберете **“Режим на работа”** - **“Отопление”** или **“Охлаждане”**, в зависимост от желаните ефект на работа и управлението уред. С **“Прецизност на температура”** се определя визуализацията на градусите - **“0”** или **“0.0”**. В **“Стойност за аварийен режим”** въведете температурата, която уредът да поддържа при включване от хардуерния бутон на **VBoil**. Въведете температурен диапазон в **“Граници за известяване на основен сензор”**. **VBoil** ще Ви уведоми, когато температурата на уреда излезе извън тези стойности. В полето **“Температурни групи”** се въвежда име на група сензори. В полето **“Температурни сензори”** се задават имената на отделните сензор. В полетата **“Температурни сензори”**. В полетата **“Температурни граници”** се определят стойностите на температурния слайдър от основния екран за избор на желана температура. **(Схема 23)**

<b>Общи</b>
Режим на работа
Термостат
Режим на работа
Отопление
Прецизност на температурата
0
Стойност за аварийен режим
32
<b>Граници за известяване на основен сензор</b>
Мин.
15
Макс.
70
<b>Температурни групи</b>
Група: 0
<b>Температурни сензори</b>
Група: 0, Сензор 1
Среда
Група: 0, Сензор 2
Долу
<b>Температурни граници</b>
Минимална
20
Максимална
75

**Схема 23**

6.4 В екран **График** е разположена форма за въвеждане на седмичен график за автономно управление на свързания към **VBoil** уред. На **Схема 24а** е показан празен график през браузър на лаптоп, а на **Схема 24б** през смартфон. Налична е възможност за запазване на индивидуално създадени графици и изборът им от списък с шаблони.



Схема 24а



Схема 24б

6.4.1 Натиснете върху оста на желан от Вас ден от седмицата. На отворилия се прозорец са разположени бутони за разделяне на посочения период, в случая се разделя денят на две и от on/off бутона се избира режим “включено” или “изключено” на избрания период. При включване на избрания период, се активира слайдър за посочване на желаната температура за този период.

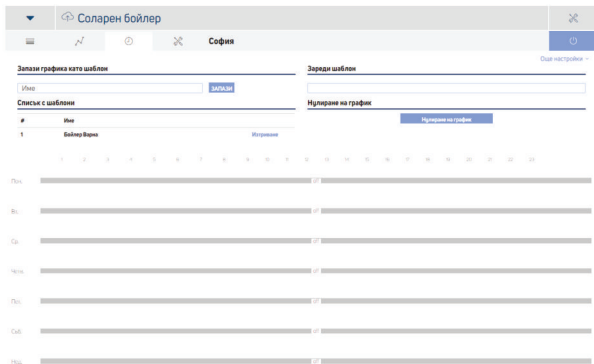

Схема 25

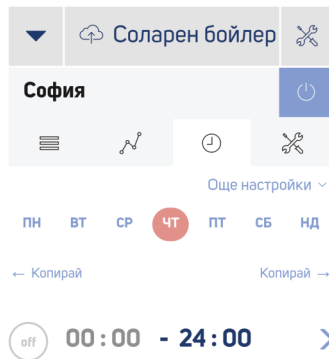
За да добавите период и да се върнете към формата за създаване на график, натиснете бутон “Добави период”. (Схема 25)

## 6.4.2 Така би изглеждал един примерен седмичен график на браузър на лаптоп (Схема 26а) и на смартфон (Схема 26б).

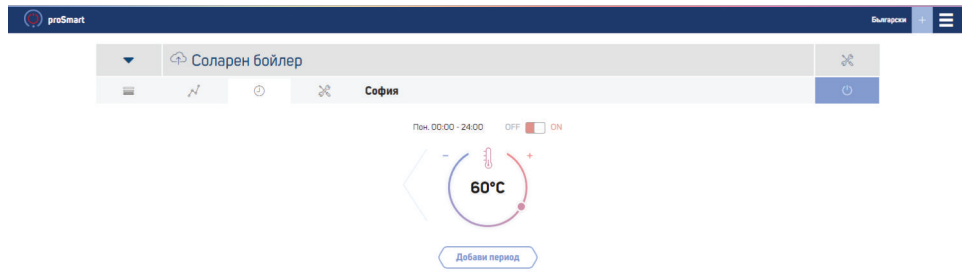
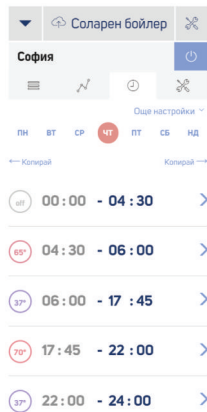
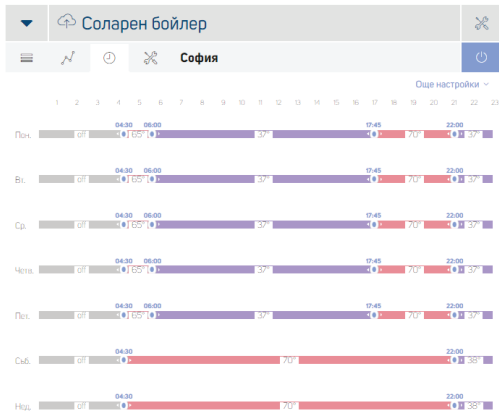

**Важно!** Препоръчваме винаги да актуализирате до последна версия използвания от Вас браузър. Използването на стари версии на браузърите може да е причина за неправилно функциониране на потребителския интерфейс.

**Стъпка 7:** Свързване на допълнителни температурни сензори. Ако притежавате **BBoil Classic**, преминете към **Стъпка 8**

7.1 **BBoil RF** може да работи с общо четири безжични температурни сензора едновременно. За да добавите един или повече безжични сензори, развийте четирите винта на температурния сензор и отделете капака от дъното (**Схема 5**). До държача на батериите са разположени две ключета с възможни позиции **on/off**. Поставете ключетата в позиция, посочена на **Схема 27**, в зависимост кой поред сензор свързвате. За да сдвоите безжичния температурен сензор с централния блок за управление, следвайте описаните в **точка 2.1** стъпки.

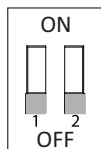
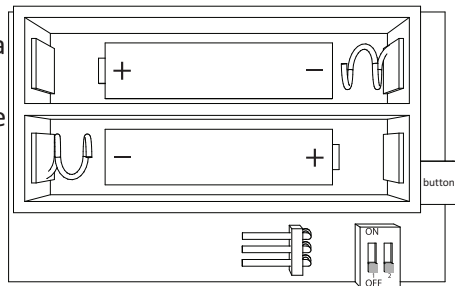

Първо  
устройство

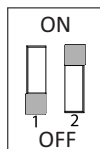

Второ  
устройство

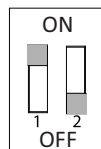

Трето  
устройство

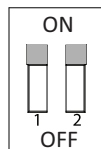

Четвърто  
устройство

**Схема 27**

7.2 Жичен температурен сензор - Към всеки безжичен температурен сензор може да се постави жичен сензор тип "сонда". За да добавите жичен сензор, развийте четирите винта на температурния сензор и отделете капака от дъното (**Схема 5**). До държача на батериите е разположен конектор, към който трябва да свържете буксата на жичния сензор (**Схема 28**).

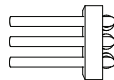

**Схема 28**

### **Стъпка 8: Обслужване на VVoil**

8.1 **VVoil** се почиства с помощта на суха или навлажнена с вода кърпа. Изрично се забранява използването на агресивни или абразивни почистващи препарати.

8.2 На всеки шест месеца е задължително да бъде проверявано състоянието на клемите, клемните свързвания и надеждността на свързване на външните проводници и ако се налага, се затягат допълнително.

**Внимание!** При спиране на интернет връзката, **VVoil** продължава да работи по зададения му режим. С натискане на хардуерния бутон на устройството, то се изключва или включва в “**Ръчен**” режим в зависимост от моментното си състояние. В този случай, след възстановяване на интернет връзката, **VVoil** ще изпълнява режимът, който му е зададен с хардуерния бутон.



## Гаранционни условия

Настоящият продукт е с 24 месеца пълна гаранция, която започва да тече от датата на първото му активиране. Серийният номер на настоящото **BVoil** устройство е уникален и е необходимо да се представи при завеждане на гаранционен проблем. Гаранция няма да бъде признавана при наличие на някое от следните събития:

- Изгубена или фалшифицирана гаранционна карта;
- Повреди, причинени от неправилен монтаж и експлоатация;
- Опит за ремонт от неоторизиран сервиз;
- Химическо, електрическо или друго въздействие върху продукта, което не е свързано с нормалната му експлоатация;
- Нарушена физическа цялост на изделието.

Всички гаранционни претенции следва да бъдат отправени към търговския обект, от който е закупено устройството или директно към производителя Про Сمارт АД.

Wi-Fi програмируемият термостат **BBoil** отговаря на всички от следните стандарти и нормативни документи: EU EMC 2014/30/EU, LVD 2014/35/EU, RED 2014/53/EU, WEEE 2012/19/EU and the RoHS 2011/65/EU.

БДС EN 55022:2010 (CISPR 22:2008); БДС EN 55024:2010 (CISPR 24:2010);  
БДС EN 55016-2-3:2010+A1:2010 (CISPR 16-2-3:2010+A1:2010);  
БДС EN 61000-4-3:2006+A1:2008+A2:2010 (IEC 61000-4-3:2006+A1:2007  
+A2:2010); БДС EN 61000-3-2:2014 (IEC 61000-3-2:2014); БДС EN 61000-3-  
3:2013 (IEC 61000-3-3:2013); БДС EN 61000-4-2:2009 (IEC 61000-4-2:2008);  
БДС EN 61000-4-4:2012 (IEC 61000-4-4:2012); БДС EN 61000-4-5:2014  
(IEC 61000-4-5:2014); БДС EN 61000-4-6:2014 (IEC 61000-4-6:2013); БДС EN  
61000-4-11:2006 (IEC 61000-4-11:2004); БДС EN 60730-1:2012; БДС EN 60730-  
2-9:2010; БДС EN 60950-1:2006+A11:2009+A1:2010+A12:2011+A2:2013 (IEC  
60950-1:2005+A1:2009+A2:2013); EN 60730-1:2011 (БДС EN 60730-1:2012),  
EN 60730-2-9:2010 (БДС EN 60730-2-9:2010); EN 50491-1:2014 (БДС EN  
50491-1:2014); EN 50491-3:2009 (БДС EN 50491-3:2009)

